



Відскануйте QR-код і подивіться детальний відеоогляд даної моделі

КОНДИЦІОНЕР З ІНВЕРТОРОМ

MSZ-HR VF

НАСТІННИЙ ВНУТРІШНІЙ БЛОК
(СЕРІЯ КЛАСИК)

2,5–7,1 кВт (ОХОЛОДЖЕННЯ-НАГРІВАННЯ)

ОПИС СЕРІЇ КЛАСИК З НАСТІННИМ ВНУТРІШНІМ БЛОКОМ

Серія Classic Inverter - доступна якість. Традиційна якість Mitsubishi Electric, інверторні технології, які забезпечують швидкий вихід на режим, низьке електроспоживання і відсутність пускових струмів, комфортний рівень шуму, - все це вкладається в прийнятну ціну. Там, де потрібна висока надійність і оптимальне поєднання ціни та якості, серія Classic Inverter стане найкращим вибором.

- Сезонна енергоефективність класу «A++».
- Робота в режимі охолодження при температурі зовнішнього повітря до -10°C.
- Передбачена взаємодія з зовнішніми системами управління та контролю.
- Схемотехнічне рішення для компенсації реактивної потужності.
- Функція економічного охолодження «Econo Cool».
- Вбудований 12-ти годинний таймер автоматично вмикає та вимикає. Дискретність установки таймера становить 1 годину.
- Автоматичне відновлення роботи після збою електроживлення (авторестарт).
- При довжині фреонопровіда до 7 м не вимагається дозаправка холодоагенту R32.

Внутрішній блок



Зовнішній блок



СЕРІЯ КЛАСИК З НАСТІННИМ ВНУТРІШНІМ БЛОКОМ

Внутрішній блок (ВБ)		MSZ-HR25VF	MSZ-HR35VF	MSZ-HR42VF	MSZ-HR50VF	MSZ-HR60VF	MSZ-HR71VF		
Зовнішній блок (ЗБ)		MUZ-HR25VF	MUZ-HR35VF	MUZ-HR42VF	MUZ-HR50VF	MUZ-HR60VF	MUZ-HR71VF		
Електроживлення		220–240 В, 1 фаза, 50 Гц							
Охолодження	Продуктивність (мін.–макс.)	кВт	2,5 (0,5 - 2,9)	3,4 (0,9 - 3,4)	4,2 (1,1 - 4,6)	5,0 (1,3 - 5,0)	6,1 (1,7 - 7,1)	7,1 (1,8 - 7,3)	
	Споживана потужність	кВт	0,80	1,21	1,34	2,05	1,81	2,33	
	Сезонна енергоефективність SEER		6,2 (A++)	6,2 (A++)	6,5 (A++)	6,5 (A++)	7,2 (A++)	7,0 (A++)	
	Рівень звукового тиску ВБ	дБ(А)	21-30-37-43	22-31-38-46	24-34-39-45	28-36-40-45	33-38-44-50	33-38-44-50	
	Рівень звукової потужності ВБ	дБ(А)	57	60	60	60	65	65	
	Рівень звукового тиску ЗБ	дБ(А)	50	51	50	50	53	53	
	Рівень звукової потужності ЗБ	дБ(А)	63	64	64	64	65	66	
Витрата повітря ВБ	м³/год	216 - 582	216 - 702	360 - 786	384 - 786	624 - 1176	624 - 1176		
Нагрівання	Продуктивність (мін.–макс.)	кВт	3,15 (0,7 - 3,5)	3,6 (0,9 - 3,7)	4,7 (0,9 - 5,4)	5,4 (1,4 - 6,5)	6,8 (1,5 - 8,5)	8,1 (1,5 - 9,0)	
	Споживана потужність	кВт	0,85	0,975	1,30	1,55	1,81	2,44	
	Сезонна енергоефективність SCOP		4,3 (A+)	4,3 (A+)	4,3 (A+)	4,3 (A+)	4,5 (A+)	4,3 (A+)	
	Рівень звукового тиску ЗБ	дБ(А)	21-30-37-43	21-30-37-44	24-32-40-46	27-34-41-47	33-38-44-50	33-38-44-50	
	Рівень звукової потужності ЗБ	дБ(А)	50	51	51	55	57	57	
	Витрата повітря ВБ	м³/год	198 - 606	198 - 630	336 - 804	366 - 870	642 - 1176	642 - 1176	
Максимальний робочий струм	А	4,8	6,4	8,2	9,6	14,1	14,1		
Діаметр труб	рідина	мм (дюйм)	6,35 (1/4)						
	газ	мм (дюйм)	9,52 (3/8)			12,7 (1/2)			
Фреонопровід між блоками	довжина	м	20	20	20	20	30	30	
	перепад висот	м	12	12	12	12	15	15	
Гарантований діапазон зовнішніх температур	охолодження	-10 ~ +46°C за сухим термометром							
	нагрівання	-10 ~ +24°C за вологим термометром							
Завод (країна)	MITSUBISHI ELECTRIC AIR CONDITIONING SYSTEMS MANUFACTURING TURKEY (Турція)					MITSUBISHI ELECTRIC CONSUMER PRODUCTS (THAILAND) CO., LTD (Таїланд)			
Внутрішній блок	Споживана потужність	Вт	20	28	32	39	55	55	
	Розміри ШхГхВ	мм	838×228×280					923×262×305	
	Діаметр дренажу	мм	16	16	16	16	16	16	
	Вага	кг	8,5	8,5	9	9	12,5	12,5	
Зовнішній блок	Розміри ШхГхВ	мм	699×249×538		800×285×550		800×285×714		
	Вага	кг	23	24	34	35	40		

Всі моделі серії MSZ-HR25 ~ 50VF мають високу енергетичну ефективність за європейською класифікацією: «A++» - в режимі охолодження і «A+» - в режимі нагріву.

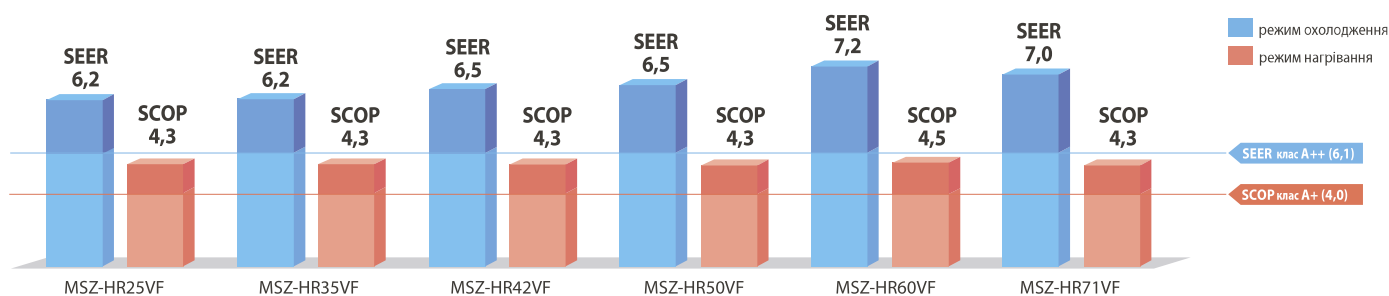

Розширений температурний діапазон у режимі охолодження

Системи MSZ-HR25 ~ 50VF мають розширений діапазон температур зовнішнього повітря, що дозволяє використовувати ці системи для охолодження приміщень зі значними надходженнями тепла в холодну пору року. Наприклад, офісні приміщення з великою площею вікна і тепловиділеннями від людей та устаткування.

● Робочий діапазон температур зовнішнього повітря

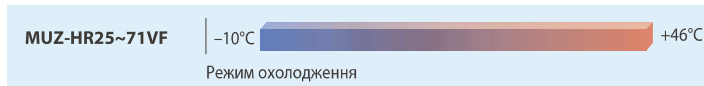

Підключення Wi-Fi інтерфейсу і систем керування

Опціональний Wi-Fi інтерфейс MAC-567IF-E1 забезпечує 2 варіанти керування: безпосереднє і віддалене. У першому варіанті можна використовувати смартфон в якості бездротового пульта керування зі зручним інтерфейсом і розширеними можливостями. Кондиціонер буде миттєво реагувати на команди. Віддалене керування реалізується через хмарний сервер MELCloud, що зручно для контролю віддалених об'єктів, наприклад, заміського будинку.

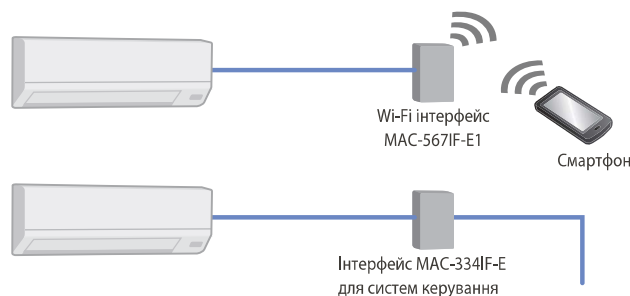

В якості альтернативи можна підключити комбінований інтерфейс MAC-334IF-E для взаємодії із зовнішніми системами керування, з'єднання дротового пульта PAR-40MAA, а також для підключення в сигнальну лінію мультизональних систем M-NET.

Конвертори (шлюзи) реалізують підключення в системи диспетчеризації будівель на основі мереж KNX (EIB), Modbus RTU, LonWorks.

Однчасне підключення до внутрішнього блоку інтерфейсів MAC-567IF-E1, MAC-334IF-E та конверторів (шлюзів) неможливо.

Зовнішні блоки

MUZ-HR25VF
Розміри ШxГxB
699x249x538 мм



MUZ-HR35VF
Розміри ШxГxB
699x249x538 мм



MUZ-HR42/50VF
Розміри ШxГxB
800x285x550 мм



MUZ-AP60/71VF
Розміри ШxГxB
800x285x714 мм



Схема з'єднань (1:1)

Кабель електроживлення (автоматичний вимикач):
MUZ-HR25/35/42VF: 3x1,5 мм² (10 A)
MUZ-HR50VF: 3x1,5 мм² (12 A)
MUZ-HR60/71VF: 3x2,5 мм² (20 A)

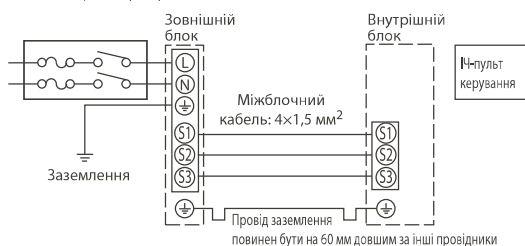

ОПЦІЇ (АКСЕСУАРИ)

	Найменування	Опи
1	MAC-2470FT-E	Змінний елемент бактерицидного антивірусного фільтра з іонами срібла V-Block (рекомендується заміна 1 раз на рік)
2	PAR-40MAA	Повнофункціональний дротовий пульт керування (для підключення необхідний інтерфейс MAC-334IF-E)
3	PAC-YT52CRA	Спрощений дротовий пульт керування (для підключення необхідний інтерфейс MAC-334IF-E)
4	PAR-CT01MAR-PB/SB	Сенсорний дротовий пульт керування (для підключення необхідний інтерфейс MAC-334IF-E)
5	MAC-883SG	Решітка зовнішнього блоку для зміни напрямку викиду повітря (MUZ-HR25/35)
6	MAC-881SG	Решітка зовнішнього блоку для зміни напрямку викиду повітря (MUZ-HR42/50)
7	MAC-1200RC	Настінний тримач для пульта керування

8	MAC-1702RA-E	Кабель з роз'ємом для підключення до плати внутрішнього блоку зовнішнього сухого контакту (вкл / вилк). Вихідний сигнал не реалізований. Довжина кабелю 2 м - MAC-1702RA-E і 10 м - MAC-1710RA-E.
9	MAC-1710RA-E	
10	MAC-334IF-E	Комбінований інтерфейс для підключення до сигнальної лінії M-NET VRF-систем City Multi, а також для підключення дротового пульта і зовнішніх ланцюгів управління і контролю.
11	MAC-397IF-E	Конвертер для підключення зовнішніх ланцюгів управління і контролю
12	MAC-567IF-E1	Wi-Fi інтерфейс для місцевого і віддаленого управління
13	INKNXMIT0011000	Конвертер для підключення в мережу KNX TP-1 (EIB)
14	INBMSMIT0011000	Конвертер для підключення в мережу RS485 / Modbus RTU
15	INBACMIT0011100	ККонвертер для підключення в мережу BACnet
16	MAC-100FT-E	Блок плазмової системи очищення та знезаражування повітря Plasma Quad Connect
15	MAC-2370FT-E	Бактерицидна фільтруюча вставка з іонами срібла (рекомендується заміна 1 раз на рік)

Розміри внутрішніх блоків

Од. вим.: мм

ВНУТРІШНІ БЛОКИ:

MSZ-HR25VF
MSZ-HR35VF
MSZ-HR42VF
MSZ-HR50VF

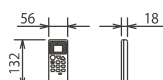

ІЧ-пульт керування RH18A

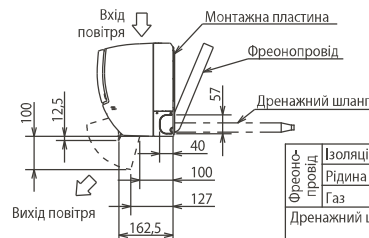
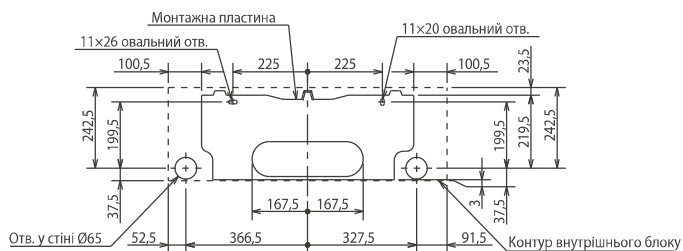
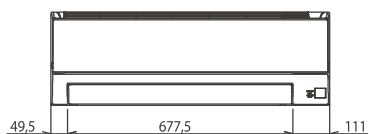
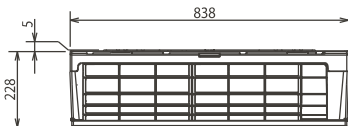
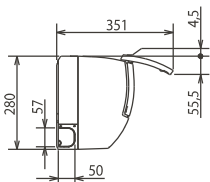

Ізоляція	Ø37 (зовнішній діаметр)
Рідина	Ø6,35 - 0,39 м (вальцовка Ø6,35)
Газ	Ø9,52 — 0,34 м (вальцовка Ø9,52)
Дренажний шланг	Зовнішній діаметр ізоляції Ø28, Зовнішній діаметр штуцера Ø16.

ВНУТРІШНІ БЛОКИ:

MSZ-HR60VF
MSZ-HR71VF

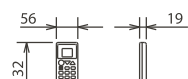

ІЧ-пульт керування RH18A

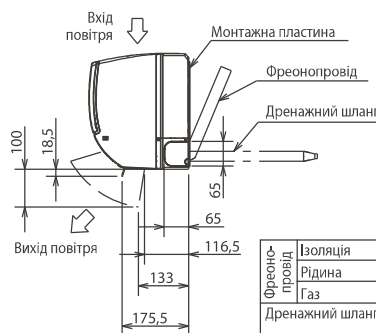
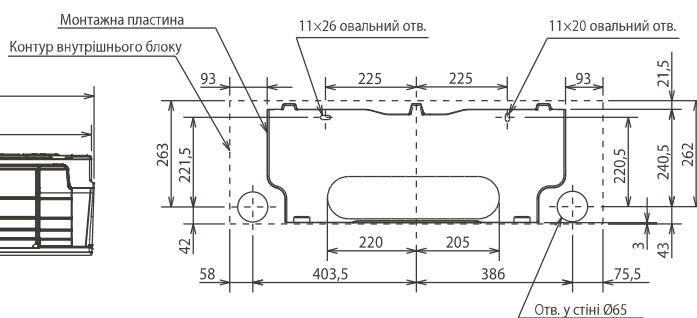
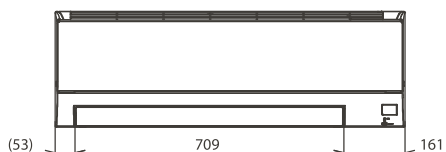
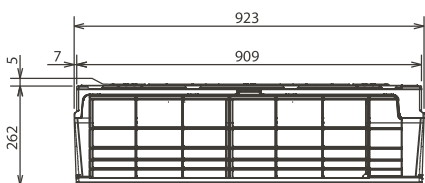
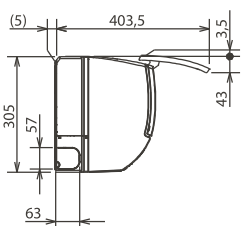

Ізоляція	Ø50 (зовнішній діаметр)
Рідина	Ø8 - 0,50 м (вальцовка Ø6,35)
Газ	Ø12 — 0,45 м (вальцовка Ø12,7)
Дренажний шланг	Зовнішній діаметр ізоляції Ø29, Зовнішній діаметр штуцера Ø16.

ЗОВНІШНІЙ БЛОК:

MUZ-HR25VF

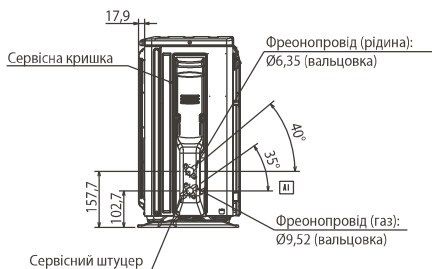
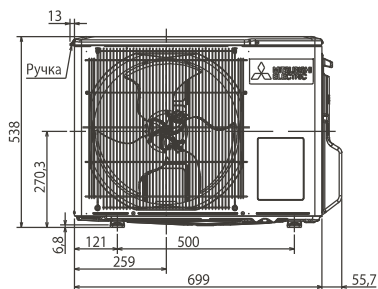
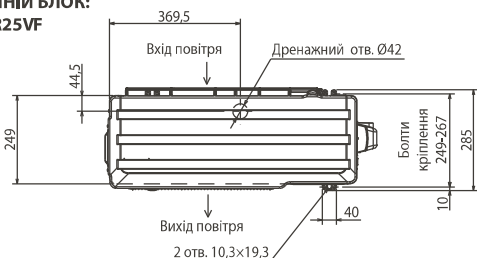

ПРОСТІР ДЛЯ ВСТАНОВЛЕННЯ

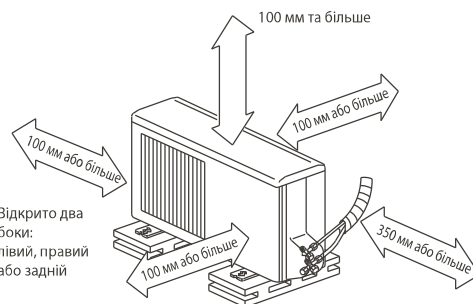

Відкрито два боки: лівий, правий або задній

Якщо блок встановлюється на рамі, то його висота повинна в 2 рази перевищувати максимальну висоту снігового покриву.

дозаправка холодоагенту (R32)	
MUZ-HR25	20 г/м × (довжина труби холодоагенту (м) - 7)

Розміри зовнішніх блоків

ЗОВНІШНІЙ БЛОК: MUZ-HR35VF

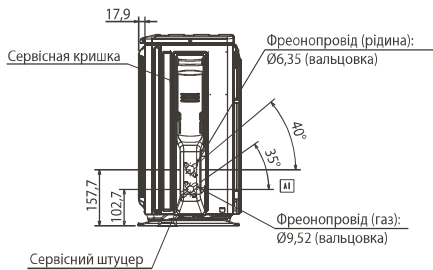
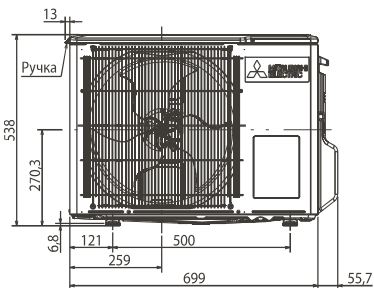
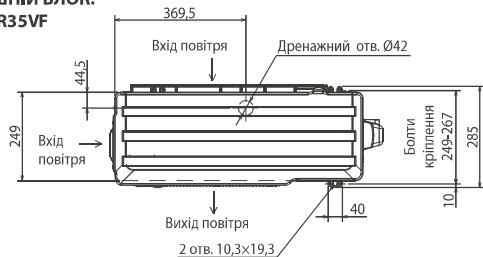

ПРОСТІР ДЛЯ ВСТАНОВЛЕННЯ

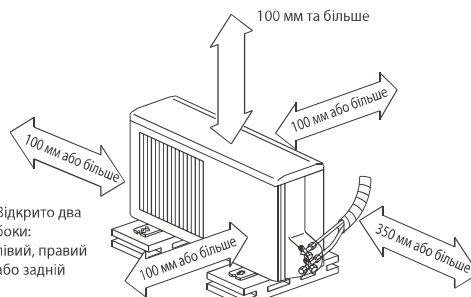

Відкрито два боки: лівий, правий або задній

Якщо блок встановлюється на рамі, то його висота повинна в 2 рази перевищувати максимальну висоту снігового покриву.

Дозаправка холодоагенту (R32) при довжині понад 7 м	
MUZ-HR35	20 г/м × (довжина труби холодоагенту (м) – 7)

ЗОВНІШНІ БЛОКИ: MUZ-HR42VF MUZ-HR50VF

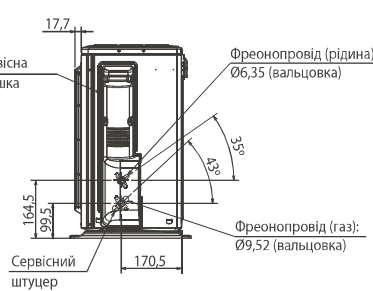
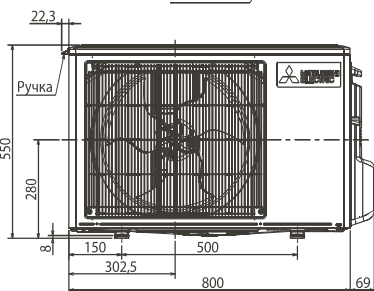
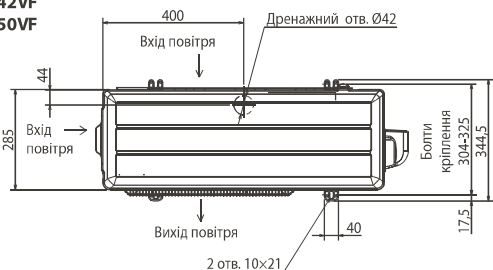

ПРОСТІР ДЛЯ ВСТАНОВЛЕННЯ

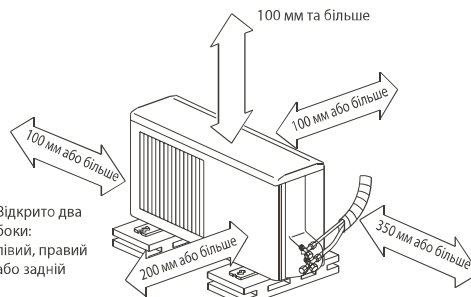

Відкрито два боки: лівий, правий або задній

Якщо блок встановлюється на рамі, то його висота повинна в 2 рази перевищувати максимальну висоту снігового покриву.

Дозаправка холодоагенту (R32) при довжині понад 7 м	
MUZ-HR42/50	20 г/м × (довжина труби холодоагенту (м) – 7)

ЗОВНІШНІ БЛОКИ: MUZ-HR60VF MUZ-HR71VF

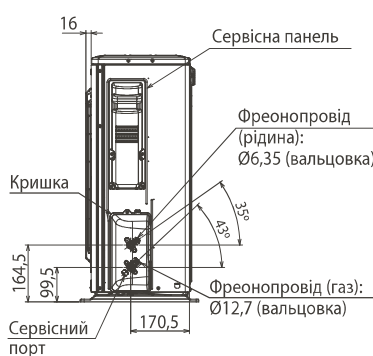
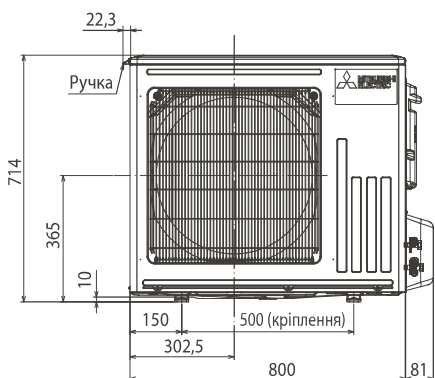

ПРОСТІР ДЛЯ ВСТАНОВЛЕННЯ

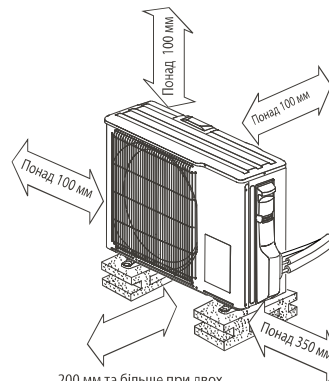

200 мм та більше при двох відкритих сторонах: задньої, лівої або правої.

Дозаправка холодоагенту (R32) при довжині понад 7 м	
MUZ-HR60/71	20 г/м × (довжина труби холодоагенту (м) – 7)